

# Ecophon Sombra™ A

Ecophon Sombra™ A tem um sistema de perfil aparente. Indicado para aplicações que requerem um forro preto com baixa reflexão de luz e boas propriedades de absorção sonora. Adequado para locais sociais, como bares e casas noturnas.



Sosnowiec, Poland

## VARIEDADE DE SISTEMAS

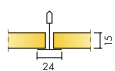

Dimensão, mm	600x600	625x625	1200x600	1250x625
Connect T24	•	•	•	•
Espessura	15	15	15	15
Inst. Diag.	M74	M74	M74	M74

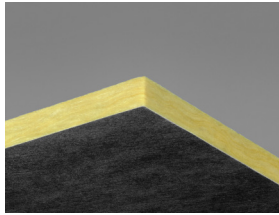

Placa Sombra A

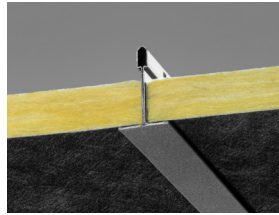

Detalhe do sistema Sombra A

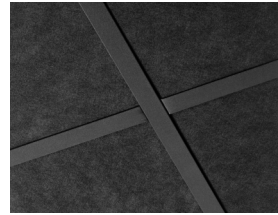

Sistema Sombra A

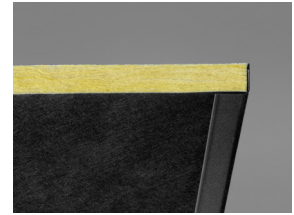

Sombra A com Connect Angle perfil preto

## Acústica



### Absorção Sonora:

Resultado de testes de acordo com a EN ISO 354, e as classificações do valor único para o Coeficiente de Redução de Ruído (NRC) e Média de Absorção Sonora, (SAA) de acordo com ASTM C 423.

$\alpha_p$ , Coeficiente de absorção sonora real

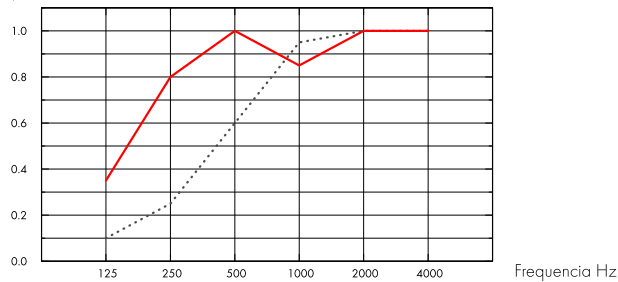

--- Sombra A 15 mm, 50 mm o.d.s.

— Sombra A 15 mm, 200 mm o.d.s.

o.d.s = overall depth of system (profundidade do sistema)

THK mm	o.d.s mm (profundidade do sistema mm)	$\alpha_p$ , Coeficiente de absorção sonora real						$\alpha_w$	Classe de absorção sonora	
		125 Hz	250 Hz	500 Hz	1000 Hz	2000 Hz	4000 Hz			
-	15	50	0.10	0.25	0.60	0.95	1.00	1.00	0.55	D
-	15	200	0.35	0.80	1.00	0.85	1.00	1.00	0.95	A

THK mm	o.d.s mm (profundidade do sistema mm)	NRC	SAA
15	50	0.70	0.71
15	200	0.90	0.91

## Qualidade do ar interno



Certificado/Selo	
Euofins Indoor Air Comfort®	IAC
French VOC	A
Finnish M1	•



As certificações CE marking, IAC Gold e M1 são válidas apenas para produtos de teto Ecophon fabricados na UE.

## Circulação



Conteúdo mínimo de reciclagem pós-consumo	55%
Reciclagem	Totalmente reciclável



## Segurança contra incêndios

País		Classe
Brasil	NBR 9442:1986	IIA-d0
Europe	EN 13501-1	A2-s1,d0

A lâ de vidro utilizada nas placas foi testada e classificada como não combustível de acordo com a norma EN ISO 1182.



## Resistência a umidade

Classe C, umidade relativa de 95% e 30°C, de acordo com a norma EN 13964:2014



## Aspecto visual

Black 997, amostra mais próxima de cor S 9000-N, 3-4% de refletância de luz.



## Limpeza

Limpeza semanal com escova e aspirador.



## Acessibilidade

As placas são facilmente removidas. Verifique a distância mínima para remoção de acordo com os diagramas de instalação.



## Instalação

Instalado de acordo com os diagramas de instalação, guias e desenho auxiliar. (As placas devem ser instaladas de acordo com as setas no verso da placa.)



## Peso do sistema

O peso do sistema (incluindo perfis) é de aproximadamente 2,5 kg/m<sup>2</sup>.



## Propriedades mecânicas

Veja a tabela com a capacidade máxima e mínima de carga dinâmica e consulte as exigências funcionais e propriedades mecânicas em [www.ecophon.com.br](http://www.ecophon.com.br).



## CE

Todos os forros Ecophon possuem certificação CE de acordo com a norma europeia EN13964:2014. Os produtos com marcação CE são cobertos por uma Declaração de Desempenho (DoP), que permite que clientes e usuários facilmente façam uma comparação do desempenho dos produtos disponíveis no mercado europeu.

DIAGRAMA DE INSTALAÇÃO (M74) PARA ECOPHON SOMBRA A

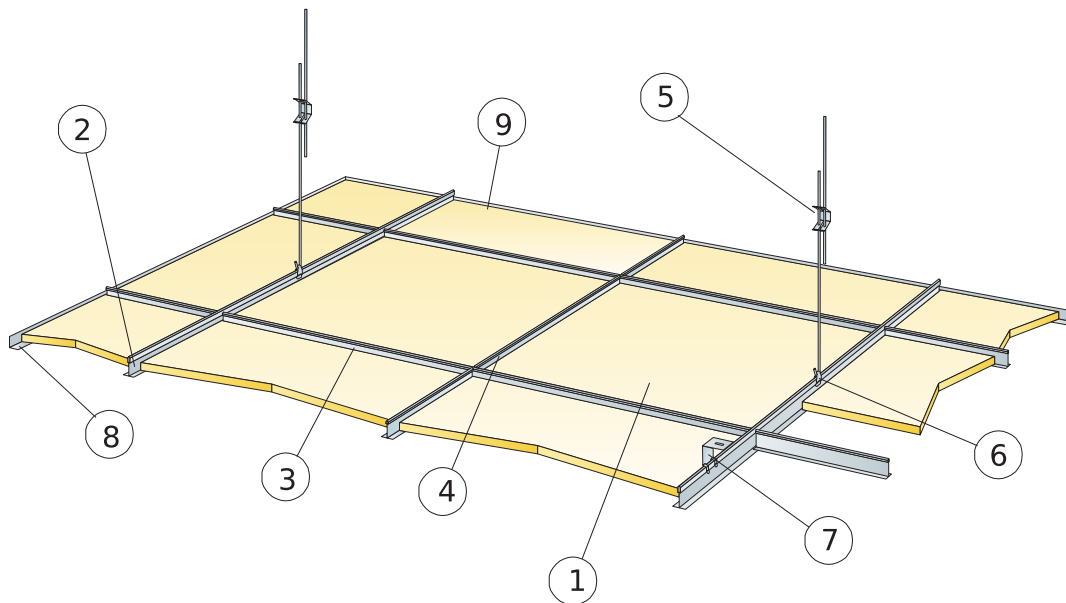

© Ecophon Group

QUANTIDADE ESPECIFICAÇÃO (EXCLUIR PERDAS)

	Dimensão, mm			
	600x600	625x625	1200x600	1250x625
1 Sombra A	2,8/m <sup>2</sup>	2,6/m <sup>2</sup>	1,4/m <sup>2</sup>	1,3/m <sup>2</sup>
2 Perfil Principal Connect T24 black, instalado centralizado em 1200 mm (distância máxima da parede de 600 mm, pode ser estendido até 1200 mm se não há carga viva entre o Perfil Principal e a parede).	0,9m/m <sup>2</sup>	0,8m/m <sup>2</sup>	0,9m/m <sup>2</sup>	0,8m/m <sup>2</sup>
3 Travessa T24 Connect black, C=1200 mm, instalada centralizada em 600 mm	1,7m/m <sup>2</sup>	1,6m/m <sup>2</sup>	1,7m/m <sup>2</sup>	1,6m/m <sup>2</sup>
4 Travessa T24 Connect black, C=600 mm	0,9m/m <sup>2</sup>	0,8m/m <sup>2</sup>	-	-
5 Regulador Connect, instalado centralizado a 1200 mm (distância máx. da parede de 600 mm)	0,7/m <sup>2</sup>	0,7/m <sup>2</sup>	0,7/m <sup>2</sup>	0,7/m <sup>2</sup>
6 Grampo de Suporte Connect (não deve ser utilizado em ambientes de piscina)	0,7/m <sup>2</sup>	0,7/m <sup>2</sup>	0,7/m <sup>2</sup>	0,7/m <sup>2</sup>
7 Para instalação direta: Suporte Connect Direct, instalado centralizado a 1200 mm	0,7/m <sup>2</sup>	0,7/m <sup>2</sup>	0,7/m <sup>2</sup>	0,7/m <sup>2</sup>
8 Cantoneira Connect Angle black, (fixada centralizada a 300 mm)	como requisitado			
Δ Profundidade mín. total do sistema, com regulador: 100 mm, com fixação direta: 50 mm	-	-	-	-
δ Profundidade mín. de remoção: 120 mm	-	-	-	-

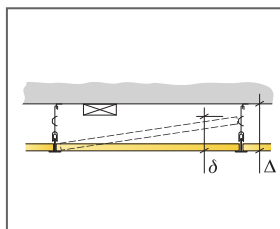

Veja Quantidade especificação

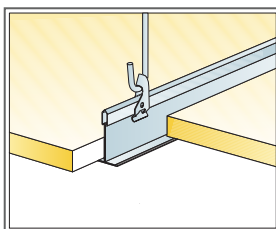

Suspensão com gancho ajustável e clip

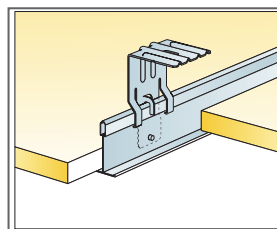

Suspensão com gancho ajustável e clip

Dimensão, mm	Carga viva máxima (N)	Capacidade de carga mínima (N)
600x600x15	50	160
625x625x15	-	-
1200x600x15	50	160
1250x625x15	-	-

Carga viva/capacidade de carga